

OWNER MANUAL
MANUALE ISTRUZIONI

AYRA PRO 5

PROFESSIONAL ACTIVE
MONITORING SYSTEM

AYRA PRO 6

MONITOR ATTIVI
PROFESSIONALI

AYRA PRO 8





ENGLISH	3
FRANÇAIS (instructions de sécurité)	8
ITALIANO	10



1. Read and keep these instructions. Heed all warnings and follow all Instructions.
2. Do not use this apparatus near water.
3. Clean only with dry cloth.
4. Do not block any ventilation openings . Install in accordance with the manufacturer's instructions. Do not install this equipment in a confined or "boxed-in" space such as a bookcase or similar unit, and maintain good ventilation conditions. The ventilation should not be impeded by covering the ventilation openings with items such as newspaper, tablecloths, curtains, etc.
5. Do not install near any heat sources such as radiators, heat registers, stoves, or other apparatus (including amplifiers) that produce heat. Do not place exposed flame sources such as lighted candles on the apparatus.
6. Do not defeat the safety purpose of the polarized or grounding-type plug . A polarized plug has two blades with one wider than the other. A grounding type plug has two blades and a third grounding prong. The wide blade or the third prong is provided for your safety. If the provided plug does not fit into your outlet, consult an electrician for replacement of the obsolete outlet.
7. Protect the power cord from being walked on or pinched particularly at plugs, convenience receptacles, and the point where they exit from the apparatus.
8. Only use attachment/accessories specified by the manufacturer.
9. Unplug this apparatus during lightning storms or when unused for long periods of time.
10. Refer all servicing to qualified service personnel. Servicing is required when the apparatus has been damaged in any way, such as power-supply cord or plug is damaged, liquid has been spilled or objects have fallen into the apparatus, the apparatus has been exposed to rain or moisture, does not operate normally, or has been dropped.
11. Power Sources: This product should be connected to a power supply only of the type described in these operating instructions, or as marked on the unit.
12. Water and Moisture: This product should be kept away from direct contact with liquids. The apparatus shall not be exposed to dripping or splashing and that no objects filled with liquids, such as vases, shall be placed on the apparatus.
13. Protective earthing terminal: The apparatus should be connected to a mains socket outlet with a protective earthing connection.
 - Denmark (Danmark): Apparatets stikprop skal tilsluttes en stikkontakt med jord, som giver forbindelse til stikproppens jord.
 - Finland (Suomi): Laite on liitettävä suojakoskettimilla varustettuun pistorasiaan.
 - Norway (Norge): Apparatet må tilkoples jordet stikkontakt.
 - Sweden (Sverige): Apparaten skall anslutas till jordat uttag.
14. When moving or not using the appliance, secure the power cord (e.g., wrap it with a cable tie). Be careful not to damage the power cord. Before using it again, make sure the power cord has not been damaged. If the power cord has been damaged at all, bring the unit and cord to a qualified service technician for repair or replacement as specified by the manufacturer.
 - Disconnect power cord before servicing.
 - Replace critical components. only with factory parts or recommended equivalents.
 - For AC line powered units: Before returning repaired unit to user, use an ohmmeter to measure from both AC plug blades to all exposed metal parts. The resistance should be more than 2,000,000 ohms.

CAUTION: TO REDUCE THE RISK OF ELECTRIC SHOCK, DO NOT REMOVE ANY COVER. NO USER-SERVICEABLE PARTS INSIDE. REFER SERVICING TO QUALIFIED SERVICE PERSONNEL ONLY.



SERVICE INSTRUCTION



SAFETY NOTICES

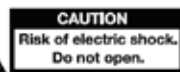

DANGEROUS VOLTAGE: The lightning flash with arrowhead symbol within the equilateral triangle is intended to alert the user to the presence of un-insulated "dangerous voltage" within the product's enclosure that may be of sufficient magnitude to constitute a risk of electric shock.



INSTRUCTIONS: The exclamation point within the equilateral triangle is intended to alert the user to the presence of important operating and maintenance (servicing) instructions in the literature accompanying this appliance.



WARNING: To reduce the risk of fire or electrical shock, do not expose this appliance to rain or moisture. Electrical equipment should NEVER be kept or stored in damp environments.

CAUTION (for U.S.A. & CANADIAN models only): TO PREVENT ELECTRIC SHOCK DO NOT USE THIS (POLARIZED) PLUG WITH AN EXTENSION CORD, RECEPTACLE OR OTHER OUTLET UNLESS THE BLADES CAN BE FULLY INSERTED TO PREVENT BLADE EXPOSURE.

IMPORTANT NOTES

To prevent the occurrence of noise on line signal cables, use screened cables only and avoid putting them close to:

- **Equipment that produces high-intensity electromagnetic fields**
- **Power cables**
- **Loudspeaker lines.**

The equipments considered in this manual can be used in electromagnetic environment E1 to E3 as specified on EN 55103-1/2: 2009.

IMPORTANT NOTES



OPERATING PRECAUTIONS



OPERATING PRECAUTIONS

- **Place this product far from any heat sources and always ensure an adequate air circulation around it.**
- **Do not overload this product for a long time.**
- **Never force the control elements (keys, knobs, etc.).**
- **Do not use solvents, alcohol, benzene or other volatile substances for cleaning the external parts of this product.**

IMPORTANT NOTES

Before connecting and using this product, please read this instruction manual carefully and keep it on hand for future reference. The manual is to be considered an integral part of this product and must accompany it when it changes ownership as a reference for correct installation and use as well as for the safety precautions. RCF S.p.A. will not assume any responsibility for the incorrect installation and / or use of this product.

WARNING: To prevent the risk of fire or electric shock, never expose this product to rain or humidity.

IMPORTANT NOTES



WARNING





Note: This equipment has been tested and found to comply with the limits for a Class B digital device, pursuant to part 15 of the FCC Rules. These limits are designed to provide reasonable protection against harmful interference in a residential installation. This equipment generates, uses and can radiate radio frequency energy and, if not installed and used in accordance with the instructions, may cause harmful interference to radio communications. However, there is no guarantee that interference will not occur in a particular installation. If this equipment does cause harmful interference to radio or television reception, which can be determined by turning the equipment off and on, the user is encouraged to try to correct the interference by one or more of the following measures:

- Reorient or relocate the receiving antenna.
- Increase the separation between the equipment and receiver.
- Connect the equipment into an outlet on a circuit different from that to which the receiver is connected.
- Consult the dealer or an experienced radio/TV technician for help.

Modifications: Any modifications made to this device that are not approved by RCF may void the authority granted to the user by the FCC to operate this equipment.

PRODUCT INFORMATION

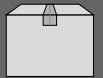

AYRA PRO is a range of two-way reference studio monitors that is designed for nearfield professional applications but is equally suited to your home recording studio. AYRA PRO series is composed of three models: AYRA PRO5, AYRA PRO6 and AYRA PRO8 featuring a high quality 1" soft dome tweeter and 5", 6.5" and 8" composite woofer.

The AYRA PRO series highlights a dedicated internal DSP that optimizes frequency response and dynamics. Featuring the exclusive RCF FIRPHASE processing, the AYRA PRO is the first Studio Monitor in its class to boast an astonishing 0° phase response. In simple terms, FIRPHASE aligns all frequencies in the entire audio spectrum to be emitted at exactly the same time. This makes the sound output more pronounced and transients more vivid and detailed, while at the same time improving the dynamics and the natural timbre of the sounds.

The AYRA PRO Series is optimized to deliver the best sound for a variety of applications. Whether you are working with a nearfield mix in your studio or broadcast facility— or simply need some great speakers for your home entertainment system — you will need a clear and loud non-tiring sound. Thanks to the frontal bass reflex port, the AYRA PRO directs a larger portion of the energy forward, away from rear walls.

ACCURATE
MONITORING

ULTIMATE
PERFORMANCE

PRECISION TRANSDUCERS



- 1 JACK TRS, XLR INPUT (BAL/UNBAL). The system accepts JACK TRS or XLR input connectors. These balanced inputs can be used to connect balanced or unbalanced audio sources at line level.
- 2 RCA INPUT (UNBAL). The system accepts RCA input connectors. These unbalanced input can be used to connect unbalanced audio sources at line level.
- 3 INPUT VOLUME. Adjust the input level.
- 4 HIGH FREQUENCY TRIM. This switch adjusts the HIGH frequency amplifier gain with -1dB, 0dB, +1dB controls. Use this controls to match perfectly the AYRA PRO curve response to each specific room acoustic.
- 5 LOW FREQUENCY TRIM. This switch adjusts the LOW frequency amplifier gain with -2dB, 0dB, +2dB controls.. Use this control to match perfectly the AYRA PRO curve response to each specific room acoustic.
- 6 VDE AC IN SOCKET. AC VDE Socket to connect the speaker to AC power supply.
- 7 POWER MAIN SWITCH. The power switch turns the AC power ON and OFF.

The XLR connectors use the following AES standard:

PIN 1 = GROUND (SHIELD)

PIN 2 = HOT (+)

PIN 3 = COLD (-)

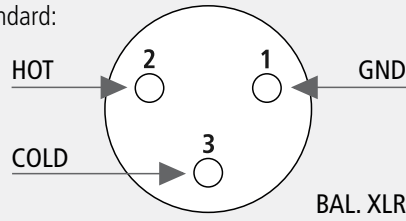

CONNECTIONS

1/4" TRS JACK CONNECTOR

BALANCED CONNECTION

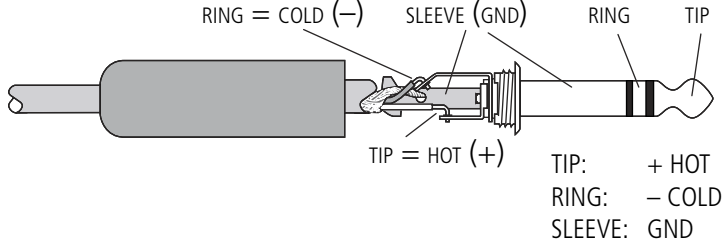

UNBALANCED CONNECTION

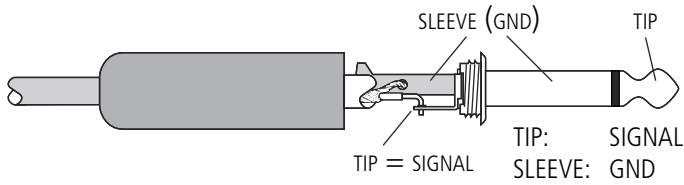

AYRA PRO Monitors provide a universal 90-240V internal power supply.

On the rear panel there are also the input and output level controls.

Insert the power connector and the signal connector, but before turning on the speaker, make sure to select the power supply voltage corresponding to that of the country where the device is used, and that the volume control is at minimum on both the speaker and the sound source connected to the speakers; it is also important that the sound source is already on when the speaker connected to it is turned on.

These two precautions will prevent you from: first turning on the speakers in the presence of strong input signals (avoiding causing damage to the speaker itself but above all to people in front of it), also avoiding the annoying "bump" caused by the switching on of the audio equipment upstream of the speakers. In fact it is a good rule that the amplified speakers and amplifiers in general are always the last equipment to be turned on and the first to be switched off at the end of their use.

At this point you can turn on the speaker and raise the level control up to the marker line on the scale between "0" and "MAX", and then correct the level as needed.

BEFORE TURNING ON THE SPEAKER



1. Lire et conserver les instructions qui suivent. Respecter tous les avertissements et suivre toutes les instructions fournies.
 2. Ne pas utiliser cet appareil à proximité des sources d'eau .
 3. Nettoyer seulement avec un chiffon doux sec.
 4. Ne pas obstruer les orifices de ventilation. Installer conformément aux instructions du fabricant. Cet appareil ne doit pas être installé dans un endroit confiné tel qu'une bibliothèque ou un meuble fermé. Veillez à ce que la ventilation soit adéquate. Veillez à ne pas bloquer les orifices de ventilation avec des journaux, nappes, rideaux, etc.
 5. Ne pas installer près des sources de chaleur telles que radiateurs, les registres de chaleur, poêles ou autres appareils (et compris les amplificateurs) qui génèrent de la chaleur. Ne pas placer de sources de flammes nues telles que des chandelles allumées sur l'appareil.
 6. Ne pas casser l'élément de sécurité de la fiche polarisée ou de mise à la terre . Une fiche polarisée est dotée de deux lames, une étant plus large que l'autre. Une fiche de mise à la terre est dotée de deux lames et d'une broche de mise à la terre. La lame plus large ou la troisième broche est pour votre sécurité. Si la fiche ne s'insère pas dans la prise murale, consulter un électricien pour qu'il vienne remplacer la prise adéquate.
 7. Protéger le câble d'alimentation de sorte à ne pas pouvoir marcher dessus ou à coincer les fiches au niveau des connexions et au point de sortie de l'appareil.
 8. N'utiliser que des accessoires recommandés par le fabricant.
 9. Débrancher l'appareil durant les orages ou lorsque non utilisé pendant de longues périodes.
 10. Confier la réparation à du personnel technique qualifié. Faire réparer lorsque l'appareil est endommagé; lorsque le câble ou la fiche d'alimentation est endommagé, lorsqu'on a renversé du liquide ou si des objets sont tombés dans l'appareil, lorsque l'appareil a été exposé à de la pluie ou à de l'humidité, si l'appareil ne fonctionne pas normalement, ou lorsqu'il est tombé.
 11. Sources d'alimentation: Cet appareil doit être alimenté uniquement par le type de source de courant indiqué dans le guide d'utilisation, ou tel qu'indiqué sur le produit.
 12. Eau et humidité: Ce produit doit être placé loin du contact direct avec des liquides. L'appareil ne doit pas être exposé à graisse ou gouttes et les objets remplis, comme les vases ne doivent être placés sur l'appareil.
 13. Borne de terre de protection: Par mesure de sécurité, l'appareil doit être branché à une prise decourant comprenant une borne de mise à la terre.
 14. Veillez à toujours fixer le câble d'alimentation lors du déplacement de l'appareil ou lorsqu'il n'est pas utilisé. Veillez à ne pas endommager le câble d'alimentation. Vérifiez toujours le câble d'alimentation avant d'utiliser l'appareil. Si le câble d'alimentation est endommagé de quelque façon, faites vérifier l'appareil et le câble d'alimentation par un technicien qualifié recommandé par le fabricant afin de les faire réparer ou remplacer.
- Déconnectez l'appareil avant le service.
 - Remplacez les composants seulement avec des composants de la fabrique ou avec des équivalents recommandés.
 - Pour les unités AC (courant alternatif), avant de retourner l'unité réparé, utilisez un ohmmètre pour mesurer la résistance d'isolement (mesure entre les 2 broches de la prise de courant). La résistance devrait être supérieure à 2.000.000 ohms.

CAUTION: POUR REDUIRE LE RISQUE DE CHOQUE ELECTRIQUE N'ELOIGNEZ PAS LA COUVERTURE. PAS DE COMPONENTS UTILISABLES AU SERVICE A L'INTERIEUR. DEMANDEZ SERVICE SEULEMENT AU PERSONNEL QUALIFIE.

VOLTAGE DANGEREUX: Quand le flash avec le symbole d'une flèche dans le triangle équilatéral est allumé il signale la présence d'un voltage dangereux dans le produit qui est suffisant pour constituer un risque de choc électrique.

INSTRUCTIONS: Le signe d'exclamation dans le triangle équilatéral signale à l'utilisateur la présence des instructions importantes pour le fonctionnement et la maintenance de ce produit.



SERVICE INSTRUCTION



SAFETY NOTICES

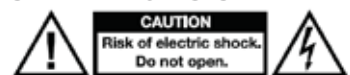

MISE EN GARDE : Afin de réduire les risques d'incendie ou d'électrocution, ne pas exposer cet appareil à la pluie ou à l'humidité. Tout équipement électrique ne devrait jamais être placé ou remisé dans un environnement humide.

POUR LES MODÈLES AMÉRICAINS ET CANADIENS SEULEMENT : POUR ÉVITER TOUT RISQUE ÉLECTROCUTION, NE PAS UTILISER CETTE FICHE POLARISÉE AVEC UN PROLONGATEUR, UNE PRISE DE COURANT OU UNE AUTRE SORTIE DECOURANT, SAUF SI LES LAMES PEUVENT ÊTRE INSÉRÉES À FOND SANS EN LAISSER AUCUNE PARTIE À DÉCOUVERT.

NOTES IMPORTANTES

Pour éviter le bruit sur les câbles de signaux de ligne, utilisez uniquement des câbles blindés et évitez de les placer à proximité de:

- **Équipement produisant des champs électromagnétiques de haute intensité**
- **Câbles d'alimentation**
- **Lignes de haut-parleur.**

L'équipement considéré dans ce manuel peut être utilisé dans un environnement électromagnétique E1 à E3 comme spécifié dans l'EN 55103-1 / 2: 2009.

NOTES IMPORTANTES



PRECAUTIONS D'EXPLOITATION



PRECAUTIONS D'EXPLOITATION

- **Placez ce produit loin de toute source de chaleur et assurez-vous toujours que l'air circule correctement autour de lui.**
- **Ne surchargez pas ce produit pendant longtemps.**
- **Ne forcez jamais les éléments de contrôle (clés, boutons, etc.).**
- **N'utilisez pas de solvants, d'alcool, de benzène ou d'autres substances volatiles pour nettoyer les parties externes de ce produit.**

NOTES IMPORTANTES

Avant de connecter et d'utiliser ce produit, veuillez lire attentivement ce manuel d'instruction et le conserver à portée de main pour pouvoir vous y référer ultérieurement. Le manuel doit être considéré comme faisant partie intégrante de ce produit et doit l'accompagner lorsqu'il change de propriétaire, à titre de référence pour une installation et une utilisation correctes, ainsi que pour les précautions de sécurité. RCF S.p.A n'assumera aucune responsabilité pour une installation et / ou utilisation incorrecte de ce produit.

AVERTISSEMENT: pour éviter tout risque d'incendie ou de choc électrique, n'exposez jamais ce produit à la pluie ou à l'humidité.

IMPORTANT NOTES



WARNING





1. Leggere e conservare queste istruzioni. Prestare attenzione a tutti gli avvertimenti e seguire tutte le istruzioni.
2. Non utilizzare questo apparecchio in vicinanza di acqua.
3. Pulire solo con un panno asciutto.
4. Non bloccare alcuna apertura di ventilazione. Installare secondo le istruzioni del produttore. Non installare questa apparecchiatura in spazi confinati o "incassati" come una libreria o un'unità simile e mantenere buone condizioni di ventilazione. La ventilazione non dovrebbe essere impedita coprendo le aperture di ventilazione con oggetti come giornali, tovaglie, tende, ecc.
5. Non installare vicino a fonti di calore come radiatori, diffusori di aria calda, stufe o altri apparecchi (inclusi gli amplificatori) che producono calore. Non collocare fonti di fiamma esposte come candele accese sull'apparecchio.
6. Non annullare l'obiettivo di sicurezza della spina polarizzata o con messa a terra. Una spina polarizzata ha due lame, una più larga dell'altra. Una spina con messa a terra ha due lamelle e un terzo polo di messa a terra. La lama larga o il terzo polo sono forniti per la vostra sicurezza. Se la spina fornita non si adatta alla presa, consultare un elettricista per la sostituzione della presa obsoleta.
7. Proteggere il cavo di alimentazione dall'essere calpestato o schiacciato, in particolare in prossimità di spine, prese e nel punto in cui esce dall'apparecchio.
8. Utilizzare solo accessori / accessori specificati dal produttore.
9. Scollegare l'apparecchio durante i temporali o quando non viene utilizzato per lunghi periodi di tempo.
10. Rivolgersi a personale di assistenza qualificato per tutti gli interventi di manutenzione. La manutenzione è necessaria quando l'apparecchio è stato danneggiato in qualsiasi modo, come in presenza di cavo di alimentazione o spina danneggiati, liquido versato o oggetti caduti nell'apparecchio; apparecchio esposto a pioggia o umidità, apparecchio non funzionante o abbandonato.
11. Fonti di alimentazione: questo prodotto deve essere collegato a un alimentatore solo del tipo descritto in queste istruzioni operative o come indicato sull'unità.
12. Acqua e umidità: questo prodotto deve essere tenuto lontano dal contatto diretto con liquidi. L'apparecchio non deve essere esposto a gocciolamenti o schizzi e non deve essere posto sull'apparecchio alcun oggetto pieno di liquidi, come vasi o bicchieri.
13. Terminale di messa a terra di protezione: l'apparecchio deve essere collegato a una presa di rete con un collegamento di messa a terra di protezione.
14. Quando si sposta o non si utilizza l'apparecchio, fissare il cavo di alimentazione (ad es. avvolgerlo con una fascetta per cavi). Fare attenzione a non danneggiare il cavo di alimentazione. Prima di riutilizzarlo, assicurarsi che il cavo di alimentazione non sia stato danneggiato. Se il cavo di alimentazione è stato danneggiato, portare l'unità e il cavo a un tecnico qualificato per la riparazione o la sostituzione secondo quanto specificato dal produttore.

- Scollegare il cavo di alimentazione prima di eseguire la manutenzione.
- Sostituire i componenti critici solo con parti di fabbrica o equivalenti raccomandati.
- Per le unità con alimentazione in corrente alternata: prima di restituire l'unità riparata all'utente, utilizzare un ohmetro per misurare sia le spine della spina CA che tutte le parti metalliche esposte. La resistenza dovrebbe essere superiore a 2.000.000 ohm.

ATTENZIONE: PER RIDURRE IL RISCHIO DI SCOSSA ELETTRICA, NON RIMUOVERE ALCUN COPERCHIO. NESSUNA PARTE SOSTITUIBILE DALL'UTILIZZATORE PRESENTE ALL'INTERNO.

TENSIONE PERICOLOSA: il simbolo del lampo con punta a freccia all'interno del triangolo equilatero serve ad avvisare l'utente della presenza di "tensioni pericolose" non isolate all'interno del contenitore del prodotto che possono essere di ampiezze sufficienti a costituire un rischio di scossa elettrica.

ISTRUZIONI: il punto esclamativo all'interno del triangolo equilatero ha lo scopo di avvisare l'utente della presenza di importanti istruzioni operative e di manutenzione (assistenza) nella documentazione che accompagna questo apparecchio.



SERVICE INSTRUCTION



SAFETY NOTICES



AVVERTENZA: per ridurre il rischio di incendi o scosse elettriche, non esporre questo apparecchio alla pioggia o all'umidità. Le apparecchiature elettriche non dovrebbero MAI essere conservate o immagazzinate in ambienti umidi.

ATTENZIONE (solo per i modelli U.S.A. e CANADA): PER EVITARE SCOSSE ELETTRICHE NON UTILIZZARE QUESTA SPINA (POLARIZZATA) CON UN CAVO DI PROLUNGA, PRESA O ALTRO USCITA A MENO CHE LE LAME POSSONO ESSERE INSERITE COMPLETAMENTE IN MODO DA EVITARE L'ESPOSIZIONE DELLA LAMA.

NOTE IMPORTANTI

Per evitare fenomeni di risonanza indotta sui cavi che trasportano segnali dai microfoni o di linea (per esempio 0dB), usare solo cavi schermati ed evitare di posarli nelle vicinanze di:

- apparecchiature che producono campi elettromagnetici di forte intensità;
- cavi di rete;
- linee che alimentano altoparlanti.

Gli apparati considerati nel presente manuale sono idonei per essere utilizzati in Ambienti Elettromagnetici da E1 a E3 come indicato nella Normativa EN 55103-1/2: 2009.

NOTES IMPORTANTES



PRECAUZIONI D'USO



PRECAUZIONI D'USO

- Collocare il prodotto lontano da fonti di calore e lasciare dello spazio libero intorno per garantire la circolazione dell'aria.
- Non sovraccaricare questo prodotto per lunghi periodi.
- Non forzare mai gli organi di comando (tasti, manopole ecc.).
- Non usare solventi, alcool, benzina o altre sostanze volatili per la pulitura delle parti esterne.

NOTE IMPORTANTI

Prima di collegare ed utilizzare questo prodotto, leggere attentamente le istruzioni contenute in questo manuale, il quale è da conservare per riferimenti futuri.

Il presente manuale costituisce parte integrante del prodotto e deve accompagnare quest'ultimo anche nei passaggi di proprietà, per permettere al nuovo proprietario di conoscere le modalità d'installazione e d'utilizzo e le avvertenze per la sicurezza.

L'installazione e l'utilizzo errati del prodotto esonera la RCF S.p.A. da ogni responsabilità.

ATTENZIONE: Per prevenire i rischi di fiamme o scosse elettriche, non esporre mai questo prodotto alla pioggia o all'umidità.

NOTE IMPORTANTI



ATTENZIONE



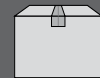

AYRA PRO è una gamma di nearfield monitor di riferimento da studio a due vie progettata per applicazioni professionali, ma ugualmente adatta al tuo studio di registrazione casalingo. La serie AYRA PRO è composta da tre modelli: AYRA PRO5, AYRA PRO6 e AYRA PRO8 con tweeter a cupola morbida da 1" di alta qualità e woofer in composito da 5", 6.5" e 8".

La serie AYRA PRO dispone di un DSP interno dedicato che ottimizza la risposta in frequenza e la dinamica. Dotato dell'esclusiva elaborazione RCF FIRPHASE, AYRA PRO è il primo monitor da studio della sua categoria a vantare una sorprendente risposta di fase a 0°. In termini semplici, FIRPHASE allinea tutte le frequenze dell'intero spettro audio per essere emesse esattamente nello stesso momento. Ciò rende l'uscita del suono più definita con transienti più vividi e dettagliati, migliorando allo stesso tempo la dinamica e il timbro naturale dei suoni.

La serie AYRA PRO è ottimizzata per offrire il miglior suono per una varietà di applicazioni. Sia che tu stia lavorando con un mix nearfield nel tuo studio o una regia broadcast, o semplicemente hai bisogno di alcuni ottimi diffusori per il tuo sistema di intrattenimento domestico, avrai bisogno di un suono definito e potente. Grazie alla porta bass reflex frontale, AYRA PRO dirige una porzione maggiore di energia in avanti, lontano dalle pareti posteriori.

UN ACCURATO SISTEMA DI MONITORING

PERFORMANCE DI ULTIMA GENERAZIONE

PRECISION TRANSDUCERS



- 1 INGRESSI XLR (BAL / UNBAL), JACK TRS, Il sistema accetta connettori di ingresso JACK TRS o XLR. Questi ingressi bilanciati possono essere utilizzati per collegare sorgenti audio bilanciate o sbilanciate a livello di linea.
- 2 RCA INPUT (UNBAL). Il sistema accetta connettori di ingresso RCA. Questi ingressi sbilanciati possono essere utilizzati per collegare sorgenti audio sbilanciate a livello di linea.
- 3 VOLUME IN INGRESSO. Regola il livello del segnale in ingresso.
- 4 REGOLAZIONE ALTE FREQUENZE. Questo interruttore regola il guadagno dell'amplificatore delle alte frequenze con un controllo di -1dB, 0dB, +1dB. Utilizzare questo controllo per abbinare perfettamente la risposta della curva AYRA PRO ad ogni specifica acustica della stanza.
- 5 REGOLAZIONE BASSE FREQUENZE. Questo interruttore regola il guadagno dell'amplificatore delle basse frequenze con un controllo di -2dB, 0dB, +2dB. Utilizzare questo controllo per abbinare perfettamente la risposta della curva AYRA PRO ad ogni specifica acustica della stanza.
- 6 PRESA AC IN VDE AC. Presa AC VDE per collegare il diffusore all'alimentazione CA.
- 7 INTERRUTTORE GENERALE DI ALIMENTAZIONE. L'interruttore di alimentazione accende e spegne l'alimentazione CA.

Il connettore di ingresso XLR segue il seguente standard AES:

PIN 1 = TERRA (GROUND ; SHIELD)

PIN 2 = LATO CALDO (HOT ; +)

PIN 3 = LATO FREDDO (COLD ; -)

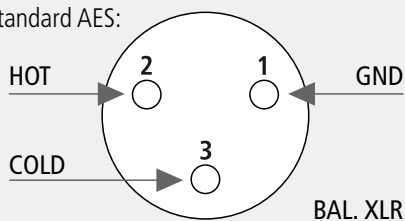

1/4" TRS JACK CONNECTOR

BALANCED CONNECTION

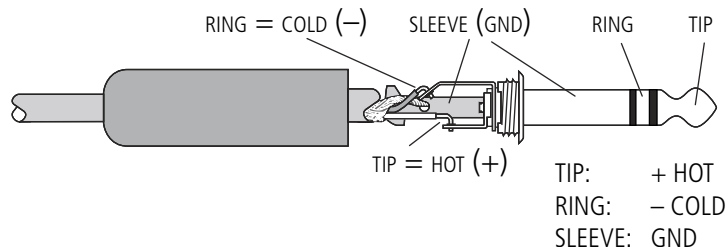

UNBALANCED CONNECTION

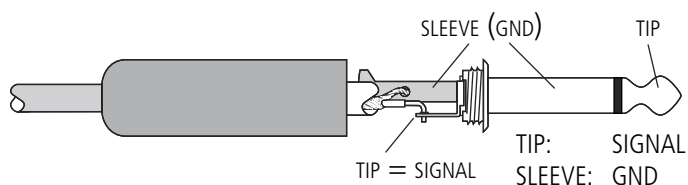

I monitor AYRA PRO dispongono di un alimentatore interno universale da 90-240V.

Sul pannello posteriore trovano posto tutti i controlli, gli ingressi di segnale e di alimentazione.

A questo punto potete inserire il connettore di alimentazione e il connettore di segnale, ma prima di accendere il diffusore assicuratevi che il controllo di volume sia al minimo sia sul diffusore che sulla sorgente sonora collegata al diffusore (che generalmente sarà un mixer); è importante anche che il mixer sia già acceso al momento in cui viene acceso il diffusore a lui collegato.

Queste due precauzioni vi eviteranno innanzitutto di accendere i diffusori in presenza di forti segnali in ingresso (evitando di causare danni al diffusore stesso ma soprattutto alle persone che vi si possono trovare davanti) e inoltre di far arrivare agli altoparlanti e al pubblico i fastidiosi "bump" causati dall'accensione delle apparecchiature audio a monte dei diffusori. Infatti è buona regola che i diffusori amplificati e gli amplificatori in genere siano sempre le ultime apparecchiature ad essere accese dopo il montaggio e le prime ad essere spente alla fine del loro utilizzo.

A questo punto potete accendere il diffusore e alzare il controllo di livello fino alla linea marcatrice presente sulla scala tra "0" e "MAX", per poi correggere successivamente il livello a seconda delle necessità.

CONNESSIONI

PRIMA DI ACCENDERE IL DIFFUSORE

SPECIFICATIONS



	AYRA PRO 5	AYRA PRO 6	AYRA PRO 8
ACOUSTICAL			
Frequency response	50 - 20 kHz	45 - 20 kHz	45 - 20 kHz
Max SPL	107 dB	109 dB	111 dB
Horizontal Coverage	110°	110°	110°
Vertical Coverage	70°	70°	70°
Tweeter	1.0" neo, 2.5 mm v.c.	1.0" neo, 2.5 mm v.c.	1.0" neo, 2.5 mm v.c.
Woofers	5"	6.5"	8"
INPUT			
Input signal (Impedance)	5 KΩ	5 KΩ	5 KΩ
Input connectors	Xlr, Jack, RCA	Xlr, Jack, RCA	Xlr, Jack, RCA
Output connectors	-	-	-
Input sensitivity	+4/-2 dBu	+4/-2 dBu	+4/-2 dBu
AMPLIFIER			
Total power	100 Watt	120 Watt	140 Watt
High frequencies	25 Watt	40 Watt	40 Watt
Low frequencies	75 Watt	80 Watt	100 Watt
Connection	VDE	VDE	VDE
PROCESSOR			
Crossover frequency	2000 Hz	2000 Hz	2000 Hz
Sensitivity control	-∞, - 6 dB, 0 dB	-∞, - 6 dB, 0 dB	-∞, - 6 dB, 0 dB
Limiter	Soft Limiter	Soft Limiter	Soft Limiter
Frequency Control	HF Adjust -1dB,0,+1dB LF Adjust -2dB,0,+2dB	HF Adjust -1dB,0,+1dB LF Adjust -2dB,0,+2dB	HF Adjust -1dB,0,+1dB LF Adjust -2dB,0,+2dB
PHYSICAL SPECIFICATIONS			
Dimensions (w, h, d)	185 x 300 x 243 mm	210 x 340 x 290 mm	253 x 410 x 320 mm
Net Weight	4,3 Kg	5,5 Kg	8,6 Kg
Colour	Black	Black	Black

STUDIO MONITOR AYRA PRO5

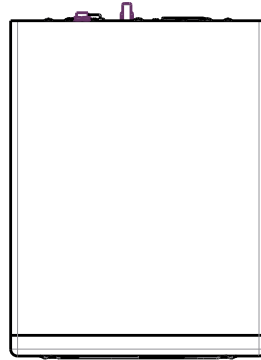
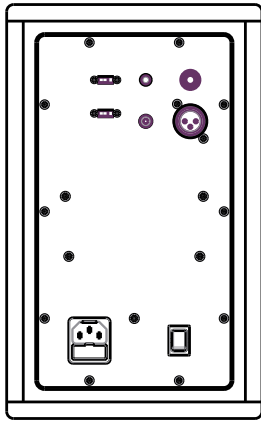
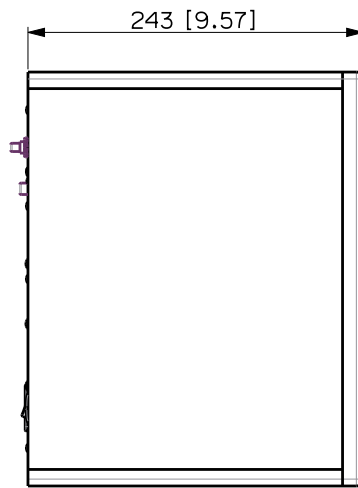
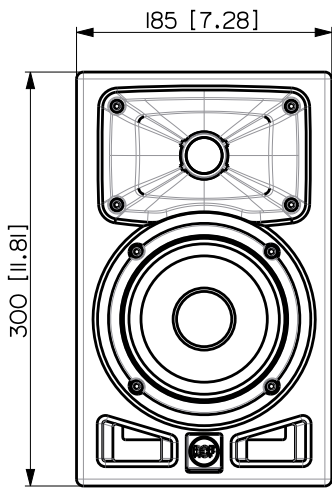

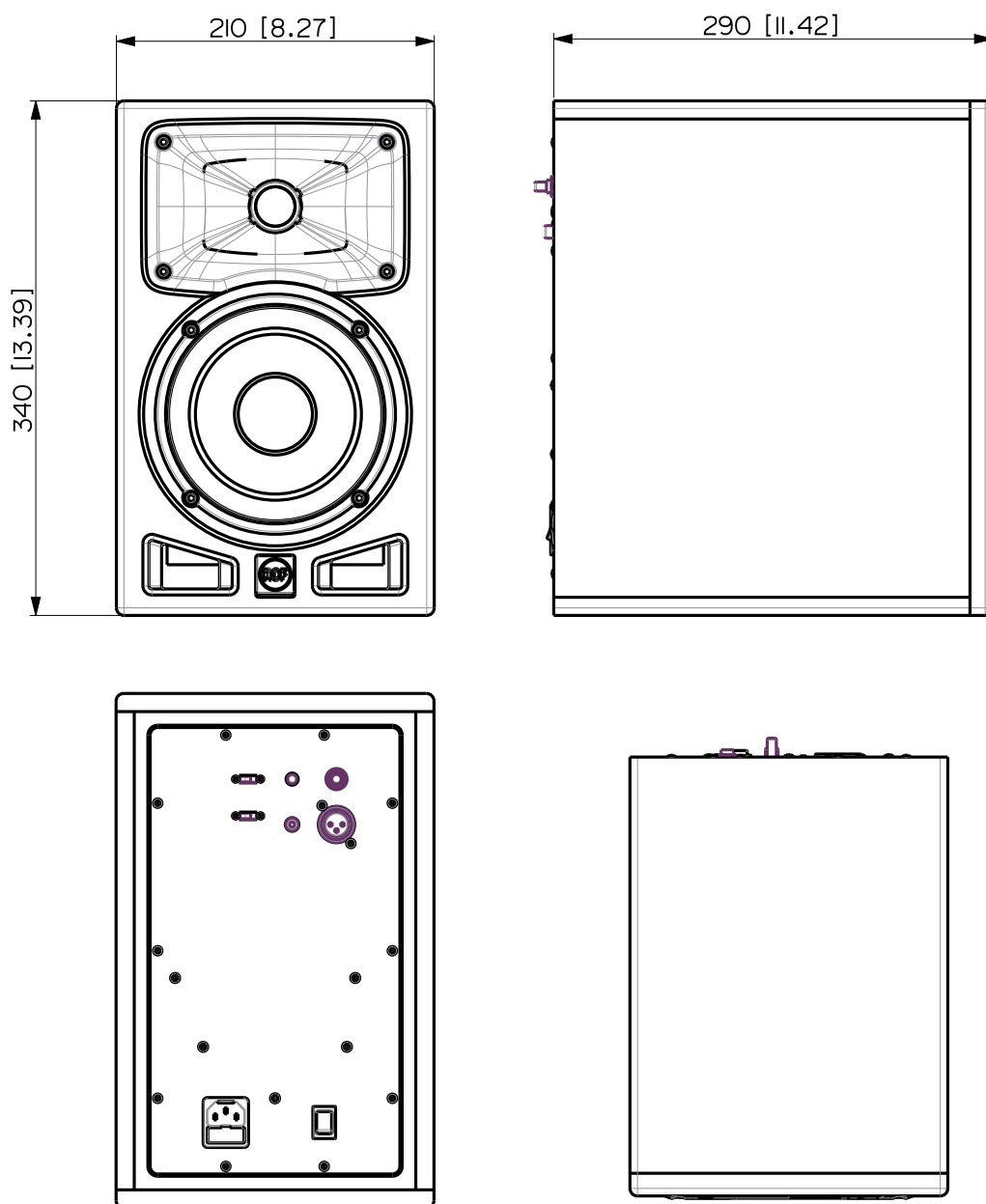

STUDIO MONITOR AYRA PRO8

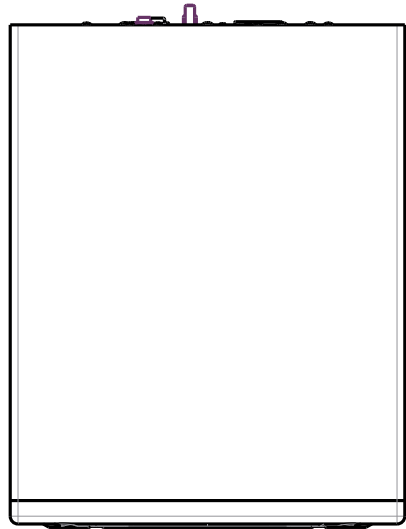
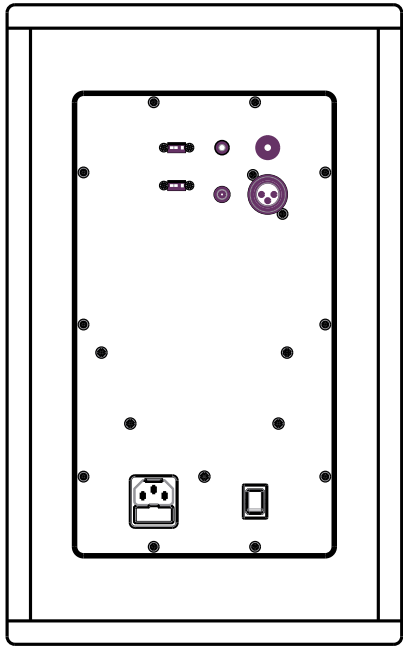
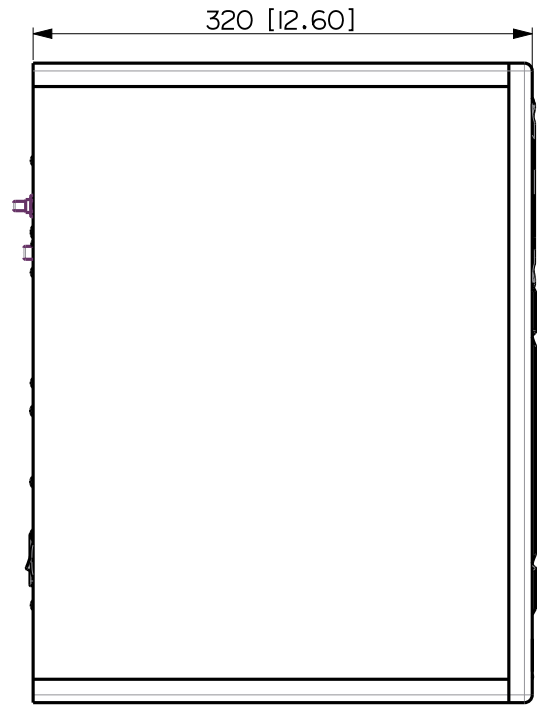
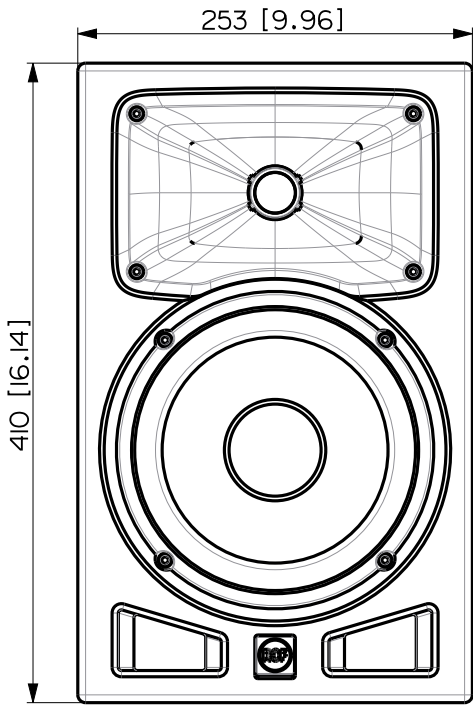



www.rcf.it

RCF S.p.A.

Via Raffaello Sanzio, 13
42124 Reggio Emilia - Italy
Tel +39 0522 274 411
Fax +39 0522 232 428
e-mail: info@rcf.it